

## Технические характеристики системы

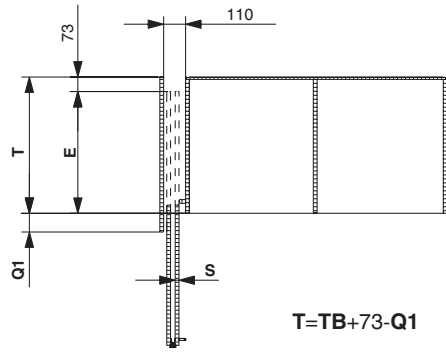
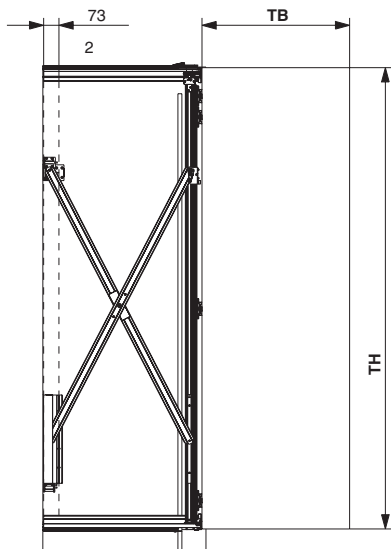

$$T = ТВ + 73 - Q1$$

$$E = T - 73$$

$$Q1 = 75 + S$$

**Максимальный вес фасада:** 25 кг  
(50 кг на складной фасад)

**Высота фасада:** от 1250 до 1850 мм

**Ширина фасада:** от 300 до 700 мм

**Толщина фасада:** от 19 до 28 мм

### Условные обозначения:

**T** – полезная глубина шкафа (до задней стенки)

**ТВ** – ширина фасада в сложенной состоянии

**ТН** – высота фасада

**E** – пространство в нише, необходимое для задвигания фасада

**S** – толщина фасада

**Q1** – выпуск боковой панели

## Состав системы

Комплект для одной складной двери  
правого открывания

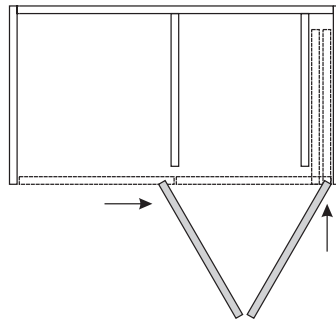

**арт. 27637 Folding Concepta 25**

комплект фурнитуры для 2-х складных дверей, правый  
(H1250-1850мм)

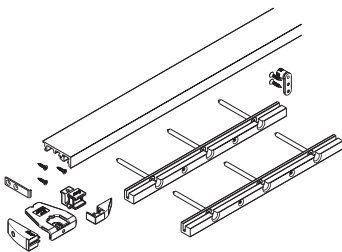

**арт. 24004 Folding Concepta 25**  
профиль нижний 1300 мм,  
в комплекте с фурнитурой

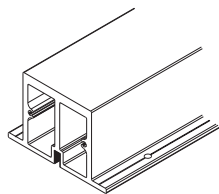

**арт. 24322 Folding Concepta 25**  
профиль-балка  
усиливающая 2600 мм,  
в комплекте с соединителем для  
верхнего профиля

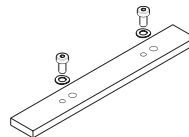

**арт. 24321 Folding Concepta 25**  
соединитель для верхнего  
профиля

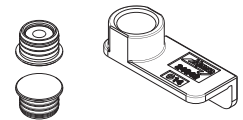











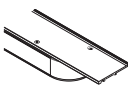

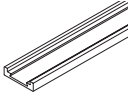

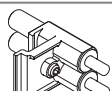
**арт. 24006 Folding Concepta 25**  
комплект из 2х магнитов с  
шаблоном



## арт. 27637 Folding Concepta 25

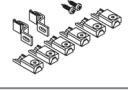

Комплект фурнитуры для 2-х складных дверей, правый (1250-1850мм)

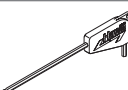
изображение	наименование	кол-во	артикул
	Механизм выдвижения фасада «ножницы» 1500 мм, отделка сталь оцинкованная	1	24087
	Каретка верхняя с регулировкой по высоте	1	24686
	Каретка складного фасада	1	24054
	Скрытые чашка петли под запресовку	1	23409
	Скрытая петля с пружиной, для деревянной двери, отделка цинк (3 шт.)	1	27654
	Комплект междверных петель (3 шт.)	1	24088
	Задний подшипник, отделка сталь оцинкованная, правый	1	24097
	Задняя направляющая механизма выдвижения «ножницы», отделка алюминий анодированный	1	25600
	Фронтальная направляющая механизма выдвижения «ножницы», отделка алюминий анодированный	1	25592
	Профиль вертикальный 2500 мм, отделка алюминий анодированный	1	22055
	Профиль соединительный верхний правый, нижний левый, длина 500 мм	1	24170
	Профиль соединительный верхний левый, нижний правый, длина 500 мм	1	24171
	Правый нижний фиксатор боковой стенки, 645 мм	1	24022
	Переходник верхний правый под фиксатор крепления боковой стенки, 645 мм	1	24108
	Фиксатор боковой стенки нижний левый, верхний правый, 645 мм	1	24027
	Фиксатор боковой стенки нижний правый, верхний левый, 645 мм	1	24028
	Направляющая верхняя, 748 мм, правая	1	24745

изображение	наименование	кол-во	артикул
	Направляющая нижняя правая	1	24747
	Направляющая верхняя, правая	1	24071
	Комплект креплений верхней направляющей (4 шт.)	1	23645
	Набор щеток пыльников для демпфирования фасада в 3-х высотах в зависимости от толщины фасада	1	25815
	Заглушка декоративная, 1870 мм	1	23540
	Демпфер на заднюю направляющую механизма «ножницы»	1	25887
	Доводчик	1	24063
	Двойной направляющий ролик	1	25656
	Стопор верхний левый, нижний правый	1	27659
	Стопор верхний правый, нижний левый	1	27660
	Декоративная заглушка на стопор	1	24739
	Стопор	1	23562
	Набор фиксаторов	1	23990
	Комплект винтов для крепления комплектующих к каркасу шкафа: 4,5x20 мм, 40 шт.	1	24032
	Комплект винтов для крепления скрытых петель: 4x20 мм (28 шт.)	1	25936
	комплект винтов 5x35 мм, (4 шт.)	1	24111
	Ключ шестигранник CH3 с ручкой	1	13164

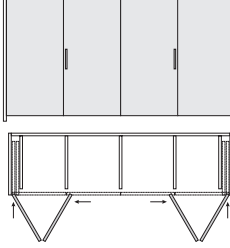
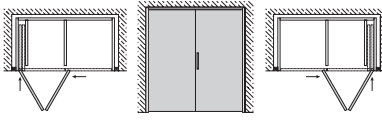
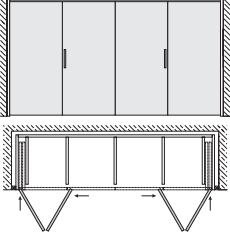

## Варианты шкафов, которые можно организовать при помощи системы FOLDING CONCEPTA 25

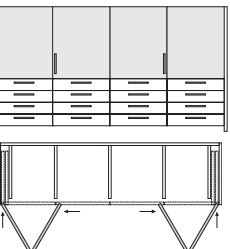
Тип шкафа	Список необходимой фурнитуры	
С накладными фасадами	<p>В случае <b>однодверного</b> решения:  <b>арт. 276366 Folding Concepta 25</b>                      Комплект фурнитуры для 2-х складных дверей, левый (H1250-1850мм)  <b>ИЛИ</b>  <b>арт. 27637 Folding Concepta 25</b>                      Комплект фурнитуры для 2-х складных дверей, правый (H1250-1850мм)</p> <p><b>Арт. 24004 * Folding Concepta 25</b>                      Профиль нижний 1300 мм, в комплекте с фурнитурой</p> <p><b>Арт. 24006 ** Folding Concepta 25</b>                      Комплект из 2х магнитов с шаблоном</p>	 <p style="text-align: center;">левое открытие                      правое открытие</p>
	<p>В случае <b>двухдверного</b> решения:  <b>арт. 276366 *Folding Concepta 25</b>                      Комплект фурнитуры для 2-х складных дверей, левый (H1250-1850мм)  <b>арт. 27637 Folding Concepta 25</b>                      Folding Concepta 25 Комплект фурнитуры для 2-х складных дверей, правый (H1250-1850мм)</p> <p><b>Арт. 24321 Folding Concepta 25</b>                      Соединитель для верхнего профиля</p> <p><b>Арт. 24004 * Folding Concepta 25</b>                      Профиль нижний 1300 мм, в комплекте с фурнитурой - 2 шт.</p> <p><b>Арт. 24006 ** Folding Concepta 25</b>                      Комплект из 2х магнитов с шаблоном</p> <p><b>Арт. 24322***</b>                      Профиль-балка усиливающая 2600 мм, в комплекте с соединителем для верхнего профиля</p>	 <p style="text-align: center;">двухдверное открытие</p>
Встроенный вариант шкафа	<p>В случае <b>однодверного</b> решения:  <b>арт. 276366* Folding Concepta 25</b>                      Комплект фурнитуры для 2-х складных дверей, левый (H1250-1850мм)  <b>ИЛИ</b>  <b>арт. 27637 Folding Concepta 25</b>                      Комплект фурнитуры для 2-х складных дверей, правый (H1250-1850мм)</p>	 <p style="text-align: center;">левое открытие                      правое открытие</p>
	<p>В случае <b>двухдверного</b> решения:  <b>арт. 276366 Folding Concepta 25</b>                      Комплект фурнитуры для 2-х складных дверей, левый (H1250-1850мм)  <b>арт. 27637 Folding Concepta 25</b>                      Комплект фурнитуры для 2-х складных дверей, правый (H1250-1850мм)</p> <p><b>Арт. 24321 Folding Concepta 25</b>                      Соединитель для верхнего профиля</p> <p><b>Арт. 24006 **</b>                      Concepta 25 комплект из 2х магнитов с шаблоном</p> <p><b>Арт. 24322***</b>                      Профиль-балка усиливающая 2600 мм, в комплекте с соединителем для верхнего профиля</p>	 <p style="text-align: center;">двухдверное открытие</p>
Вариант шкафа со встроенным расположением фасадов	<p>В случае <b>однодверного</b> решения:  <b>арт. 276366 Folding Concepta 25</b>                      Комплект фурнитуры для 2-х складных дверей, левый (H1250-1850мм)  <b>ИЛИ</b>  <b>арт. 27637 Folding Concepta 25</b>                      Комплект фурнитуры для 2-х складных дверей, правый (H1250-1850мм)</p> <p><b>Арт. 24004 Folding Concepta 25</b>                      Профиль нижний 1300 мм, в комплекте с фурнитурой</p>	 <p style="text-align: center;">левое открытие                      правое открытие</p>
	<p>В случае <b>двухдверного</b> решения:  <b>арт. 276366 Folding Concepta 25</b>                      Комплект фурнитуры для 2-х складных дверей, левый (H1250-1850мм)  <b>ИЛИ</b>  <b>арт. 27637 Folding Concepta 25</b>                      Комплект фурнитуры для 2-х складных дверей, правый (H1250-1850мм)</p> <p><b>Арт. 24321Folding Concepta 25</b>                      Соединитель для верхнего профиля</p> <p><b>Арт. 24004 Folding Concepta 25</b>                      Профиль нижний 1300 мм, в комплекте с фурнитурой- 2 шт.</p> <p><b>Арт. 24006 **</b>                      Concepta 25 комплект из 2х магнитов с шаблоном</p>	 <p style="text-align: center;">двухдверное открытие</p>

\* В случае отдельностоящего и встроенного шкафа использование нижней направляющей не обязательно, вы можете установить для повышения плавности хода. Нижняя направляющая обязательно нужна только в том случае, если под складными фасадами Folding Concepta располагаются другие фасады, нижняя направляющая позволяет нам гарантированно расположить все фасады в одной плоскости.

\*\* Комплект магнитов используется в том случае если вы хотите чтобы левый и правый фасад смыкались без зазора в закрытом положении

\*\*\* Профиль балка, нужна для увеличения жесткости потолка, если, к примеру, вы проектируете встроенную кухню, и в потолок шкафа упираются верхние каркасы, то никакое усиление не нужно.



Вариант шкафа с накладными фасадами

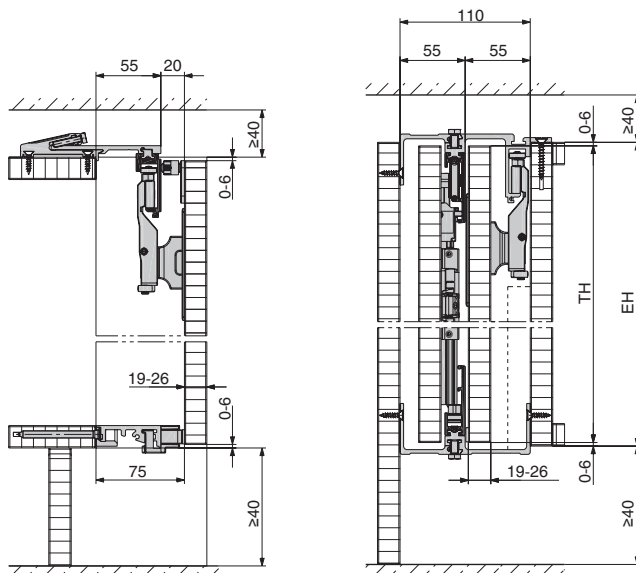
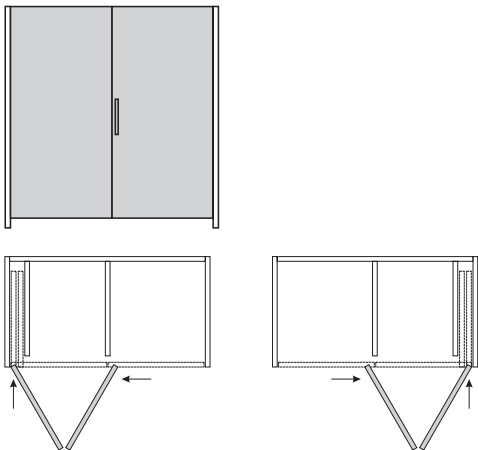

Встроенный вариант шкафа

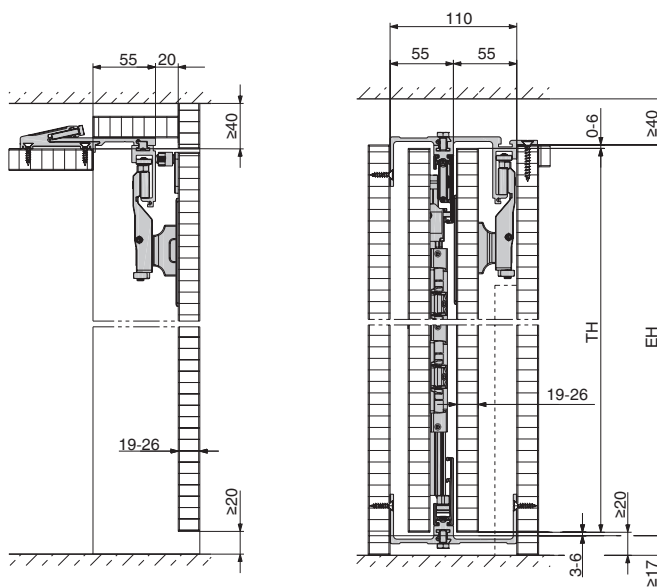
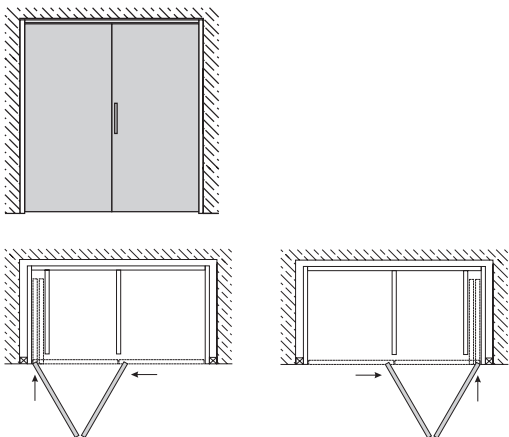

Вариант шкафа с верхним расположением фасада

